



PRIMĂRIA MUNICIPIULUI BACĂU Județul Bacău, România

Str. Mărășești nr.6, Bacău, 600017
E-mail: primaria@primariabacau.ro



Tel : (+40) 234 581849
Fax: (+40) 234 588757



SERVICIUL ADMINISTRAȚIE PUBLICĂ LOCALĂ ȘI REGISTRUL AGRICOL NR. /2 DIN 25.10.2013

Prezentul proiect de hotărâre a fost înaintat pentru întocmirea raportului în vederea avizării la Comisia de specialitate nr. 1 – Comisia pentru activități economico- financiare ,buget, investiții, la Comisia de specialitate nr.4 – Comisia pentru activități social-culturale, culte, învățământ, sănătate, familie, muncă și protecție socială, protecție copii, sport și ocrotirea monumentelor istorice , protecția mediului și reconstrucție ecologică și la Comisia de specialitate nr.5 – Comisia pentru activitate juridică și disciplină, administrație publică, apărarea ordinii publice, respectarea drepturilor și libertăților cetățenești

Amendamentele pe care le veți formula vor fi depuse la camera 49, în cel mai scurt timp.

SECRETARUL MUNICIPIULUI BACĂU,
NICOLAE OVIDIU POPOVICI



ȘEF SERVICIU,
RODICA-FLORENTINA TAMBA

ROMANIA
JUDETUL BACAU
PRIMARUL MUNICIPIULUI BACAU
Nr.7940/23.10.2013

EXPUNERE DE MOTIVE

la proiectul de hotărâre privind aprobarea Organigramei și Statului de funcții, în formă unificată a Teatrului Municipal Bacovia și a Teatrului pentru Copii și Tineret „Vasile Alecsandri” din Bacău

Prin Hotărârea Consiliului Local al municipiului Bacău nr.183/26.07.2012 s-a aprobat Organigrama și Statul de funcții, în formă unificată a Teatrului Municipal Bacovia și a Teatrului pentru Copii și Tineret „Vasile Alecsandri” din Bacău.

Prin adresa nr.581/07.10.2013 înaintată de Teatrul Municipal Bacovia, se solicită aprobarea unei noi organigrame și a unui nou stat de funcții, ca urmare a examenelor efectuate în cadrul instituției în vederea acordării treptelor și gradelor profesionale și ca urmare a prevederilor OUG nr.77/2013.

Față de cele prezentate, vă rugăm să aprobați proiectul de hotărâre în forma prezentată.

**PRIMARUL MUNICIPIULUI BACAU,
ING. ROMEO STAVARACHE**



ROMÂNIA
JUDEȚUL BACĂU
PRIMARUL MUNICIPIULUI BACĂU

PROIECT DE HOTARARE
privind aprobarea Organigramei și Statului de funcții, în formă unificată a Teatrului Municipal Bacovia și a Teatrului pentru Copii și Tineret „Vasile Alecsandri” din Bacău

CONSILIUL LOCAL AL MUNICIPIULUI BACAU

Având în vedere:

- Adresa nr.581/07.10.2013 înaintată de Teatrul Municipal Bacovia;
- Expunerea de motive nr. 7940/23.10.2013 a Primarului Municipiului Bacău.
- Raportul nr.7941/23.10.2013 al compartimentelor de specialitate;
- Prevederile Legii nr.284/2010 – privind salarizarea unitară a personalului plătit din fonduri publice;
- Prevederile art.41 din H.G. nr.286/2011 pentru aprobarea Regulamentului cadru privind stabilirea principiilor generale pentru ocuparea a unui post vacant sau temporar vacant corespunzător funcțiilor contractuale și a criteriilor de promovare în grade și trepte profesionale imediat superioare a personalului contractual din sectorul bugetar plătit din fonduri publice;
- Prevederile HCL nr.183/26.07.2012 privind aprobarea Organigramei și Statului de funcții, în formă unificată a Teatrului Municipal Bacovia și a Teatrului pentru Copii și Tineret „Vasile Alecsandri” din Bacău;

În baza art.36 alin. (2) lit. „a”, alin.(3) lit. ”b” din Legea nr.215/2001 privind administrația publică locală republicată și actualizată :

HOTĂRĂȘTE:

Art.1. - Se aprobă Organigrama în formă unificată a Teatrului Municipal Bacovia și a Teatrului pentru Copii și Tineret „Vasile Alecsandri” din Bacău, conform Anexei nr.1, parte integrantă din prezenta hotărâre.

Art.2. - Se aprobă Statul de funcții în formă unificată a Teatrului Municipal Bacovia și a Teatrului pentru Copii și Tineret „Vasile Alecsandri” din Bacău, conform Anexei nr. 2, parte integrantă din prezenta hotărâre.

Art.3.- La data intrării în vigoare a prezentei hotărâri, se va abroga HCL nr.183/26.07.2012.

Art.4.- Prezenta hotărâre se comunică Direcției Economice, Serviciului Resurse Umane și Informatizare, Teatrului Municipal Bacovia și Teatrului pentru Copii și Tineret „Vasile Alecsandri” din Bacău.

PRIMARUL MUNICIPIULUI BACAU,
ING. ROMEO STAVARACHE



ORGANIGRAMA UNIFICATĂ A TEATRULUI MUNICIPAL "BACOVIA"
ȘI
A TEATRULUI PENTRU COPII ȘI TINERET "V.ALECSANDRI"

TOTAL POSTURI	80
Din care:	
Posturi de conducere	6
Posturi de execuție	74
Din care:	
Posturi de deservire	

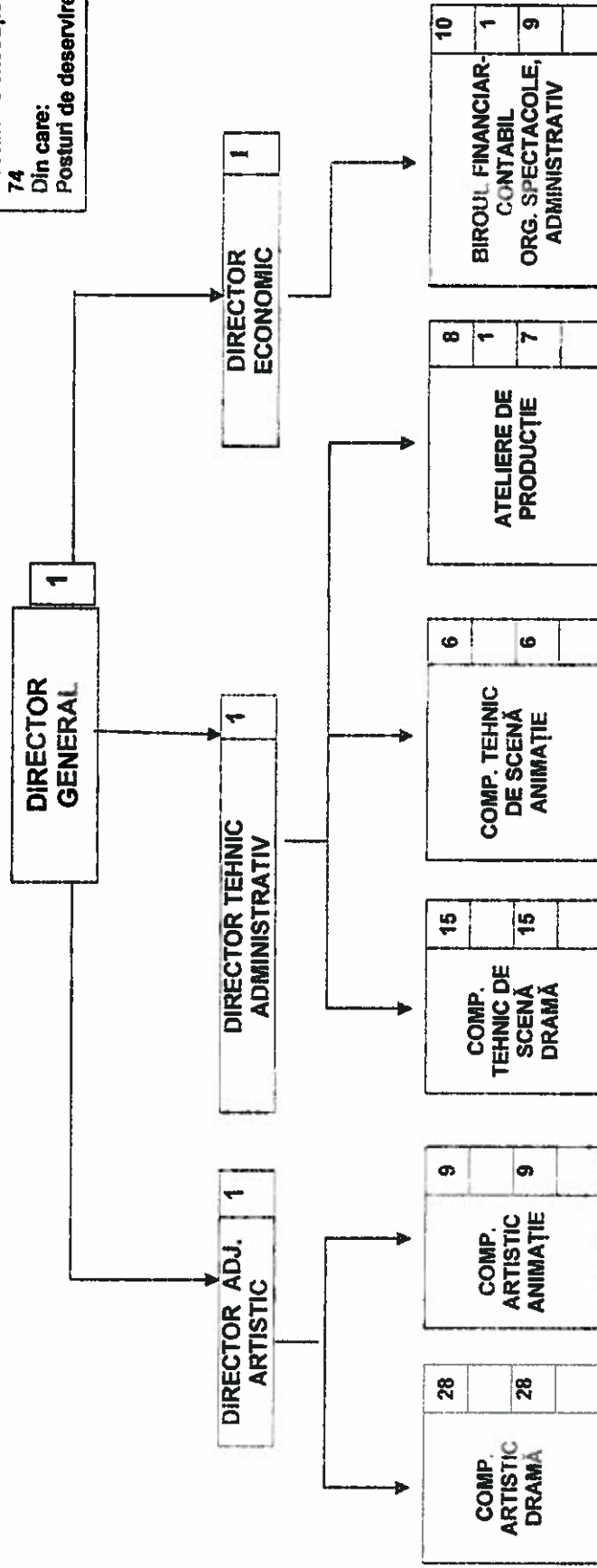

ROMÂNIA
PRIMARUL MUNICIPIULUI BACĂU,
Ing.ROMEO STAVARACHE



Intocmit,
Dir. Ec. Teatrului Bacovia
Mihaela Cristea

Mihaela Cristea

STAT DE FUNCȚII UNIFICAT AL TEATRULUI MUNICIPAL „BACOVIA”
ȘI
AL TEATRULUI PENTRU COPII ȘI TINERET „V.ALECSANDRI” BACĂU

Nr. crt	Compartiment	Funcția	Grad/ treaptă	Nr.de posturi	Nivel studii	
1	Compartimentul de conducere	1	Director general	Gr.II	1	S
		2	Director adjunct artistic	Gr.II	1	S
		3	Director tehnic administrativ	Gr.II	1	S
		4	Director economic	Gr.II	1	S
			TOTAL		4	
2	Compartimentul artistic dramă	1	Scenograf	Gr.IA	1	S
		2	Regizor artistic	Gr.IA	1	S
		3	Actor	Gr.IA	10	S
		4	Actor	Gr.I	8	S
		5	Actor	Gr.II	3	S
		6	Secretar literar	Gr.I	1	S
		7	Actor	Tr.I	1	M
		8	Sufleur	Gr.III	1	S
		9	Artist plastic	Tr.I	1	M
		10	Regizor tehnic	Tr.I	1	M
			TOTAL		28	
3	Compartimentul tehnic de scenă dramă	1	Mânuiitor decor	Tr.I	4	M-G
		2	Mânuiitor decor	Tr.II	3	M-G
		4	Recuziter	Tr.I	1	M-G
		6	Costumieră	Tr.I	1	M-G
		7	Electrician iluminare scenă	Tr.I	1	M-G
		8	Electrician iluminare scenă	Tr.II	1	M-G
		9	Sonorizator	Tr.I	3	M-G
		11	Supraveghetor sală	Tr.I	1	M-G
			TOTAL		15	

4	Compartimentul artistic animație	1	Actor – mânuiitor păpuși	Gr.IA	1	S	
		2	Actor – mânuiitor păpuși	Gr.I	2	S	
		3	Actor – mânuiitor păpuși	Gr.II	2	S	
		4	Secretar literar	Gr.II	1	S	
		5	Actor – mânuiitor păpuși	Tr.I	1	M	
		5	6	Sculptor păpuși	Tr.I	1	M
			7	Regizor tehnic	Tr.I	1	M
	TOTAL		9				

	Compartimentul tehnic de scenă animație	1	Mânuitor decor	Tr.I	2	M-G
		2	Costumieră	Tr.I	1	M-G
		3	Electrician iluminare scenă	Tr.I	1	M-G
		4	Sonorizator	Tr.I	1	M-G
		5	Supraveghetor sală	Tr.I	1	M-G
			TOTAL		6	
6	Atelierele de producție	1	Șef atelier	Gr.II	1	M
		2	Tapiter	Tr.I	1	M
		3	Tâmplar	Tr.I	1	M-G
		4	Croitor damă	Tr.I	1	M-G
		5	Croitor bărbați	Tr.I	2	M-G
		6	Peruchier	Tr.I	1	M-G
		7	Pictor	Tr.I	1	M
			TOTAL		8	
7	Compartimentul financiar contabil, organizare spectacole administrativ și	1	Șef birou	Gr.II	1	S
		2	Administrator	Tr.I	1	M
		3	Economist	Gr.II	1	S
		4	Impresar artistic	Gr.I	1	S
		5	Impresar artistic	Gr.II	2	S
		6	Referent achizitii	Gr.II	1	S
		7	Referent	Gr.II	1	S
		8	Referent	Tr.I	1	M
		9	Șofer	Tr.I	1	M-G
			TOTAL		10	
TOTAL POSTURI					80	

ROMÂNIA
 PRIMARUL MUNICIPIULUI BACĂU,
 Ing.ROMEO STAVARACHE



Intocmit,
 Dir. Ec. Teatrul Bacovia
 Mihaela Cristea

Mihaela Cristea

AVIZ DE LEGALITATE

la proiectul de hotărâre privind aprobarea Organigramei și Statului de funcții, în formă unificată a Teatrului Municipal Bacovia și a Teatrului pentru Copii și Tineret „Vasile Alecsandri” din Bacău

Proiectul de hotărâre cu titlul de mai sus a fost elaborat în baza:

- Prevederilor Legii nr. 284/ 2010 – privind salarizarea unitară a personalului plătit din fonduri publice,
- Prevederile art.41 din H.G. nr.286/2011 pentru aprobarea Regulamentului cadru privind stabilirea principiilor generale pentru ocuparea a unui post vacant sau temporar vacant corespunzător funcțiilor contractuale și a criteriilor de promovare în grade și trepte profesionale imediat superioare a personalului contractual din sectorul bugetar plătit din fonduri publice

art.41 - (1) Prin promovare se asigură evoluția în carieră a personalului contractual, prin trecerea într-un grad, o treaptă profesională sau funcție superior/superioară.

(2) Promovarea persoanelor încadrate cu contract individual de muncă în grade sau trepte profesionale se face, de regulă, pe un post vacant sau temporar vacant, iar în situația în care nu există un asemenea post se face prin transformarea postului din statul de funcții în care acestea sunt încadrate într-unul de nivel imediat superior.

(3) Promovarea în grade sau trepte profesionale a personalului contractual din sectorul bugetar se face prin examen.

- Prevederilor art. 36 alin. (2) lit. „a”, alin. (3) lit. ”b” din Legea nr. 215/ 2001, a administrației publice locale, republicată și modificată, care precizează:

Art. 36 (2) Consiliul local exercită următoarele categorii de atribuții:

a) atribuții privind organizarea și funcționarea aparatului de specialitate al primarului, ale instituțiilor și serviciilor publice de interes local și ale societăților comerciale și regiilor autonome de interes local;

(3) În exercitarea atribuțiilor prevăzute la alin. (2) lit. a), consiliul local:

b) aprobă, în condițiile legii, la propunerea primarului, înființarea, organizarea și statul de funcții ale aparatului de specialitate al primarului, ale instituțiilor și serviciilor publice de interes local, precum și reorganizarea și statul de funcții ale regiilor autonome de interes local;

- și-l avizăm favorabil.

SECRETARUL MUNICIPIULUI BACĂU,
NICOLAE-OVIDIU POPOVICI



SEF SERVICIU,
cons. jr. GAVRILESCU CORNELIU

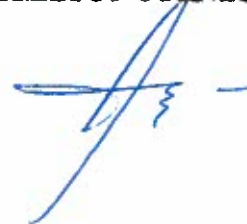

ROMÂNIA
JUDEȚUL BACĂU
PRIMARIA MUNICIPIULUI BACĂU
VICEPRIMARUL MUNICIPIULUI BACĂU
DIRECTIA ECONOMICA
SERVICIUL MANAGEMENTUL RESURSELOR UMANE SI
INFORMATIZARE
TEATRUL MUNICIPAL BACOVIA
Nr.7941/23.10.2013

RAPORT

al compartimentelor de resort din cadrul aparatului de specialitate al primarului la proiectul de hotărâre privind aprobarea Organigramei și Statului de funcții, în formă unificată a Teatrului Municipal Bacovia și a Teatrului pentru Copii și Tineret „Vasile Alecsandri” din Bacău

Proiectul de hotărâre privind aprobarea Organigramei și Statului de funcții, în formă unificată a Teatrului Municipal Bacovia și a Teatrului pentru Copii și Tineret „Vasile Alecsandri” din Bacău, a fost întocmit cu respectarea prevederilor Anexei IV, Cap. I, lit. „b” din Legea nr.284/ 2010 – privind salarizarea unitară a personalului plătit din fonduri publice.

Facem precizarea ca, exista in buget plafonul de salarii necesar adoptarii acestui proiect de hotarare, motiv pentru care il avizăm favorabil.

VICEPRIMAR
ȘUȘTAC MIHAI



DIRECTOR ECONOMIC,
ec. VINERICA CLEMENTINA



SEF SERVICIU,
ROCA ECATERINA



DIRECTOR GEN. TEATRU BACOVIA
ADRIAN GAZDARU

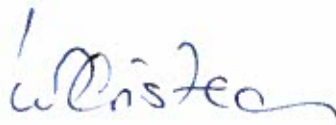



TEATRUL MUNICIPAL BACOVIA

Str. Iernii Nr.7 60050 BACĂU - ROMÂNIA
Tel: 0040 234 5100 86; Fax: 0040 234 58 18 62
e-mail: office@teatrulbacovia.ro
www.teatrulbacovia.ro

*Aprosof
Personat*

CĂTRE, CONSILIUL LOCAL AL MUNICIPIULUI BACĂU

Vă rugăm să aprobați Statul de funcții și Organigrama, în formă unificată, a Teatrului Municipal Bacovia și a Teatrului pentru Copii și Tineret „Vasile Alecsandri” din Bacău, pentru anul 2013.

Solicitam aceasta ca urmare a examinării efectuate în vederea acordării treptelor și gradelor profesionale. Menționăm că nu s-au mai făcut promovări în instituția noastră din anul 2008.

Ultimul stat de funcții a fost aprobat prin Hotărârea Consiliului Local nr.183 din 26.07.2012.

Anexam alăturat procesele verbale de examinare și tabelul nominal cu personalul propus pentru promovare.

Menționăm că am aplicat și prevederile OUG 77/2013



**DIRECTOR GENERAL,
ADRIAN GĂZDARU**

TEATRUL MUNICIPAL BACOVIA

ESTE O INSTITUȚIE PUBLICĂ FINANȚATĂ DE CONSILIUL LOCAL AL MUNICIPIULUI BACĂU

STAT DE FUNCȚII UNIFICAT AL TEATRULUI MUNICIPAL „BACOVIA”
ȘI
AL TEATRULUI PENTRU COPII ȘI TINERET „V.ALECSANDRI” BACĂU
PE ANUL 2013

Nr. crt	Compartiment	Funcția	Grad/ treaptă	Nr.de posturi	Nivel studii	
1	Compartimentul de conducere	1	Director general	Gr.II	1	S
		2	Director adjunct artistic	Gr.II	1	S
		3	Director tehnic administrativ	Gr.II	1	S
		4	Director economic	Gr.II	1	S
			TOTAL		4	
2	Compartimentul artistic dramă	1	Scenograf	Gr.IA	1	S
		2	Regizor artistic	Gr.IA	1	S
		3	Actor	Gr.IA	10	S
		4	Actor	Gr.I	8	S
		5	Actor	Gr.II	3	S
		6	Secretar literar	Gr.I	1	S
		7	Actor	Tr.I	1	M
		8	Sufleur	Gr.III	1	S
		9	Artist plastic	Tr.I	1	M
		10	Regizor tehnic	Tr.I	1	M
			TOTAL		28	
3	Compartimentul tehnic de scenă dramă	1	Mânuiitor decor	Tr.I	4	M-G
		2	Mânuiitor decor	Tr.II	3	M-G
		4	Recuziter	Tr.I	1	M-G
		6	Costumieră	Tr.I	1	M-G
		7	Electrician iluminare scenă	Tr.I	1	M-G
		8	Electrician iluminare scenă	Tr.II	1	M-G
		9	Sonorizator	Tr.I	3	M-G
		11	Supraveghetor sală	Tr.I	1	M-G
			TOTAL		15	

4	Compartimentul artistic animație	1	Actor – mânuitor păpuși	Gr.IA	1	S
		2	Actor – mânuitor păpuși	Gr.I	2	S
		3	Actor – mânuitor păpuși	Gr.II	2	S
		4	Secretar literar	Gr.II	1	S
		5	Actor – mânuitor păpuși	Tr.I	1	M
		6	Sculptor păpuși	Tr.I	1	M
		7	Regizor tehnic	Tr.I	1	M
		TOTAL			9	
5	Compartimentul tehnic de scenă animație	1	Mânuitor decor	Tr.I	2	M-G
		2	Costumieră	Tr.I	1	M-G
		3	Electrician iluminare scenă	Tr.I	1	M-G
		4	Sonorizator	Tr.I	1	M-G
		5	Supraveghetor sală	Tr.I	1	M-G
		TOTAL			6	
6	Atelierele de producție	1	Șef atelier	Gr.II	1	M
		2	Tapiter	Tr.I	1	M
		3	Tâmplar	Tr.I	1	M-G
		4	Croitor damă	Tr.I	1	M-G
		5	Croitor bărbați	Tr.I	2	M-G
		6	Peruchier	Tr.I	1	M-G
		7	Pictor	Tr.I	1	M
		TOTAL			8	
7	Compartimentul financiar contabil, organizare spectacole administrativ și	1	Șef birou	Gr.II	1	S
		2	Administrator	Tr.I	1	M
		3	Economist	Gr.II	1	S
		4	Impresar artistic	Gr.I	1	S
		5	Impresar artistic	Gr.II	2	S
		6	Referent achizitii	Gr.II	1	S
		7	Referent	Gr.II	1	S
		8	Referent	Tr.I	1	M
		9	Șofer	Tr.I	1	M-G
		TOTAL			10	
TOTAL POSTURI					80	

DIRECTOR GENERAL,
ADRIAN GĂZDARU



[Handwritten signature of Adrian Găzdaru]

DIRECTOR ECONOMIC,
ec. MIHAELA CRISTEA

[Handwritten signature of Mihaela Cristea]

INTOCMIT,
Ec. ELENA PARASCAN

[Handwritten signature of Elena Parascan]

//

TEATRUL MUNICIPAL „BACOVIA”

ANEXA NR 2 LA ADRESA NR 581 DIN 7.OCT.2013

ORGANIGRAMA UNIFICATĂ A TEATRULUI MUNICIPAL „BACOVIA”
ȘI
A TEATRULUI PENTRU COPII ȘI TINERET „V.ALECSANDRU”
PE ANUL 2013

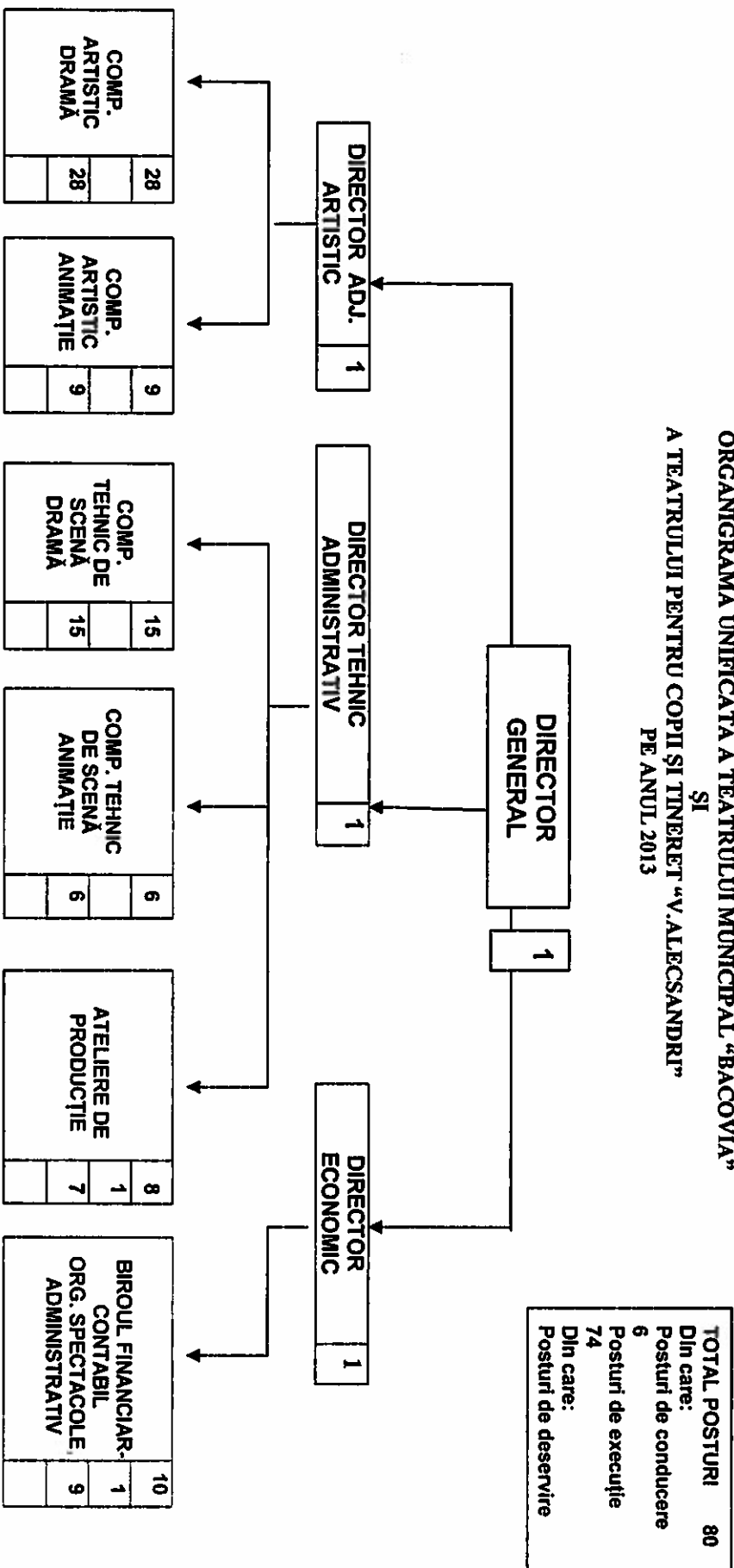

DIRECTOR GENERAL,
ADRIAN GĂZDARU

DIRECTOR ECONOMIC,
ec. MIHAELA CRISTEA

INTOCMIT,
Ec.ELENA PARASCAN



TEATRUL MUNICIPAL BACOVIA

VIZAT,
DIRECTOR GENERAL
ADRIAN GAZDARU



PROCES VERBAL

Încheiat cu ocazia examinării personalului angajat al Teatrului Bacovia în vederea promovării în grade sau trepte profesionale.

Comisia de examinare numită prin decizia nr.191/18 dec 2012 ,este constituită din:

- Lazăr Dumitru – regizor artistic Președintele comisiei;
- Dominte Lenuța – director artistic Membru
- Apetrei Firuța - actor lider de sindicat Membru

Comisia de examinare a analizat propunerile facute si a constatat ca toti candidatii propusi au obtinut calificativul „ foarte bine” la evaluarea performanțelor profesionale individuale cel puțin de doua ori in ultimii 3 ani. Comisia a stabilit ca examinarea personalului artistic și tehnic de scenă să se compună din susținerea unei probe artistice (respectiv practice) și a unui interviu.

După susținerea examenului s-au obținut următoarele rezultate:

Nr. Crt.	Numele și prenumele	Funcția	Punctaj proba artistica	Punctaj interviu	Punctaj final
1	Bucșa Anca	actor	96,66	100	98,33
2	Alexiu Stefan	actor	100	100	100
3	Buzdugan Bogdan	actor	100	100	100
4	Goranda Corina Gabriela	actor	100	100	100
5	Ionescu Nina	actor	100	96,66	98,33
6	Ionescu Ștefan Mihai	actor	100	100	100
7	Judeu Eliza Noemi	actor	100	100	100
8	Matasaru Simona Vasilica	actor	96,66	100	100
9.	Matei Bogdan	actor	100	100	100
10	Rusu Dumitru	actor	100	100	100
11	Simionescu Alina	actor	93,33	100	96,66
12	Budau Laurentiu	Actor manuiitor papusi	100	100	100
13	Duduman Marinela	Actor manuiitor papusi	100	100	100
14	Bilu Ionel	Manuiitor decor	100	100	100
15	Jugaru Cristian	sonorizator	100	96,66	98,33
16	Serban Egidiu	electrician	90	90	90
17	Serban Iulian	Manuiitor decor	96,66	96,66	96,66
18	Andrei Elena	Tapiter	93,33	96,66	95
19	Vernica Adrian	Manuiitor decor	86,66	90	88,33

Comisia constată că toți candidații au obținut punctajul necesar pentru promovare.

Drept pentru care s-a încheiat prezentul proces verbal.

COMISIA DE EXAMINARE,

- Lazăr Dumitru – regizor artistic
- Dominte Lenuța – director artistic
- Apetrei Firuța - actor lider de sindicat

Președintele comisiei

Membru

Membru

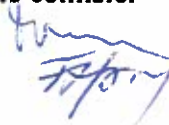

19 dec.2012

TEATRUL MUNICIPAL BACOVIA

TABEL NOMINAL CU ANGAJATII PROPUSI PENTRU PROMOVARE

N r. Cr t.	Numele si prenumele	Funcția	Grad/treapta anterior	Salariu	Grad/treapta propus	Salariu
1.	Bucsa Anca	actor	I/4	1886	IA/4	2142
2.	Ionescu Nina	actor	I/3	1806	IA/3	2050
3.	Ionescu Stefan	actor	I/3	1806	IA/3	2050
4.	Judeu Eliza	actor	I/3	1806	IA/3	2050
5.	Duduman Marinela	actor	II/5	1131	I/5	1964
6.	Alexiu Stefan	actor	II/2	1021	I/2	1728
7.	Buzdugan Bogdan	actor	II/2	950	I/2	1728
8.	Goranda Gabriela	actor	II/5	1159	I/5	1964
9.	Mătășaru Simona	actor	II/3	1077	I/3	1314
10	Matei Bogdan	actor	II/2	950	I/2	1728
11	Rusu Dumitru	actor	II/2	950	I/2	1728
12	Simionescu Alina	actor	II/2	950	I/2	1728
13	Budau Laurentiu	Actor manitor papusi	I/5	1251	I/5	2231
14	Bilcu Ionel	manitor papusi	III/5	859	II/5	1062

15	Jugaru Cristinel	sonorizator	II/3	979	I/3	1028
16	Serban Egidiu	electrician	III/4	831	II/4	1020
17	Serban Iulian	manuitor decor	II/4	1003	I/4	1073
18	Andrei Elena	tapiter	II/5	1063	I/5	1118
19	Vernica Vasile	manuitor decor	III/4	777	II/4	1020
20	Balabanescu Laura	impresar artistic	III/4	1191	II/4	1304
21	Hamza Nicolae	impresar artistic	III/5	1242	II/5	1359
22	Paduraru Bebe	Impresar artisti	I/4	1389	I/4	1555
23	Vargolici Bogdan	Referent achizitii	III/2	1091	II/2	1180
	TOTAL			27168		36538

36538 ron -27168 ron = 9370 ron
 9370 ron X 27,638 (contributii angajator) = 2590 ron
 9370 ron + 2590 ron = 11960 ron



DIRECTOR GENERAL
 ADRIAN GAZDAR

DIRECTOR ECONOMIC,
 ec. MIHAELA CRISTEA

INTOCMIT,
 Ec. ELENA PARASCAN

Elena Parascan

Mihaela Cristea

17



România
Judetul Bacău
Consiliul Local al Municipiului Bacău

HOTĂRÂRE

privind aprobarea Organigramei și Statului de funcții, în formă unificată a Teatrului Municipal Bacovia și a Teatrului pentru Copii și Tineret „Vasile Alecsandri” din Bacău

CONSILIUL LOCAL AL MUNICIPIULUI BACAU

Având în vedere:

- Prevederile Legii nr.284/2010 – privind salarizarea unitară a personalului plătit din fonduri publice;
- Prevederile Legii nr.283/2011 privind salarizarea în anul 2012 a personalului plătit din fonduri publice;
- Prevederile HCL nr.338/2011 privind aprobarea Organigramei și Statului de funcții, în formă unificată a Teatrului Municipal Bacovia și a Teatrului pentru Copii și Tineret „Vasile Alecsandri” din Bacău, pentru anul 2011;
- Adresa nr. 547/ 24.07.2012 înaintată de Teatrul Municipal Bacovia;
- Expunerea de motive a Primarului Municipiului Bacău;

În baza art.36 alin. (2) lit. „a”, alin.(3) lit. ”b” și art.45(2) din Legea nr.215/2001 privind administrația publică locală republicată și actualizată :

HOTĂRĂȘTE:

Art.1. - Se aprobă Organigrama în formă unificată a Teatrului Municipal Bacovia și a Teatrului pentru Copii și Tineret „Vasile Alecsandri” din Bacău, conform Anexei nr.1, parte integrantă din prezenta hotărâre.

Art.2. - Se aprobă Statul de funcții în formă unificată a Teatrului Municipal Bacovia și a Teatrului pentru Copii și Tineret „Vasile Alecsandri” din Bacău, conform Anexei nr. 2, parte integrantă din prezenta hotărâre.

Art.3.- La data intrării în vigoare a prezentei hotărâri, se va modifica în mod corespunzător Regulamentul de Organizare și Funcționare a Teatrului Municipal Bacovia și a Teatrului pentru Copii și Tineret „Vasile Alecsandri” din Bacău.

Art.4.- Prezenta hotărâre se comunică Direcției economice, Teatrului Municipal Bacovia și Teatrului pentru Copii și Tineret „Vasile Alecsandri” din Bacău.

PREȘEDINTE DE ȘEDINȚĂ
ILIE BÎRZU

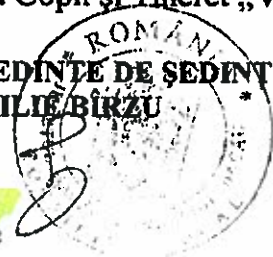

CONTRASEMNEAZĂ,
SECRETARUL MUNICIPIULUI BACĂU
NICOLAE-OVIDIU POPOVICI

NR. 183

DIN 26.07.2012

N.O.P./C.F./R.T./Ex.1/0s.1-A-2

ROMÂNIA
JUDEȚUL BACĂU
CONSILIUL LOCAL AL MUNICIPIULUI BACĂU

la HCL nr. 183 / 26.07.2012
Anexa nr. 1

ORGANIGRAMA UNIFICATĂ A TEATRULUI MUNICIPAL "BACOVIA"
ȘI
A TEATRULUI PENTRU COPII ȘI TINERET "V.ALECSANDRI"

TOTAL POSTURI	87
Din care:	
Posturi de conducere	6
Posturi de execuție	81
Din care:	
Posturi de deservire	

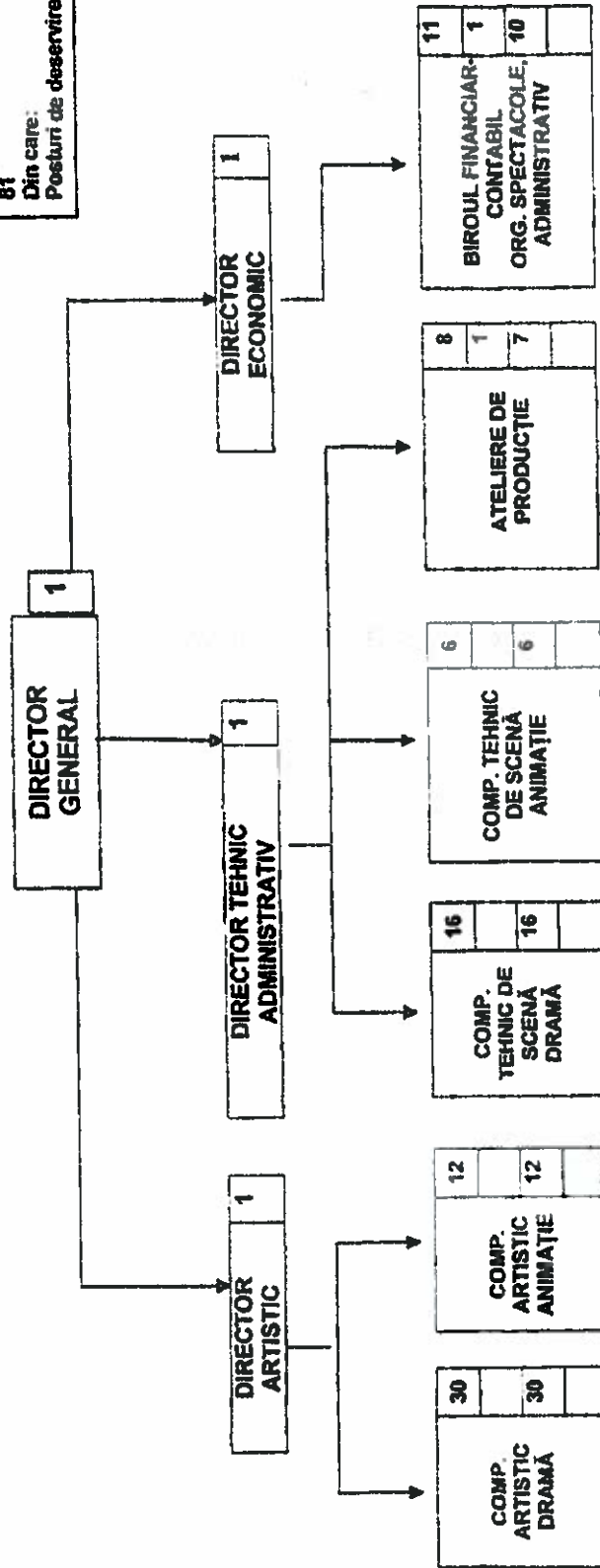

PREȘEDINTE DE ȘEDINȚĂ
ILIE BÎRZU



CONTRASEMNEAZĂ,
SECRETARUL MUNICIPIULUI BACĂU
NICOLAE-OVIDIU POPOVICI

(Signature)

STAT DE FUNCȚII UNIFICAT AL TEATRULUI MUNICIPAL „BACOVIA”
ȘI
AL TEATRULUI PENTRU COPII ȘI TINERET „V.ALECSANDRI” BACĂU

Nr. crt	Compartiment	Funcția	Grad/ treaptă	Nr.de posturi	Nivel studii	
1	Compartimentul de conducere	1	Director general	Gr.II	1	S
		2	Director adjunct artistic	Gr.II	1	S
		3	Director tehnic administrativ	Gr.II	1	S
		4	Director economic	Gr.II	1	S
		TOTAL				4
2	Compartimentul artistic dramă	1	Scenograf	Gr.IA	1	S
		2	Regizor artistic	Gr.IA	1	S
		3	Actor	Gr.IA	7	S
		4	Actor	Gr.I	5	S
		5	Actor	Gr.II	10	S
		6	Actor	debutant	1	S
		7	Secretar literar	Gr.II	1	S
		8	Actor	Tr.I	1	M
		9	Sufleur	Gr.III	1	S
		10	Artist plastic	Tr.I	1	M
		11	Regizor tehnic	Tr.I	1	M
TOTAL				30		
3	Compartimentul tehnic de scenă dramă	1	Mănuitor decor	Tr.I	3	M-G
		2	Mănuitor decor	Tr.II	1	M-G
		3	Mănuitor decor	Tr.III	3	M-G
		4	Recuziter	Tr.I	1	M-G
		5	Recuziter	Tr.III	1	M-G
		6	Costumieră	Tr.I	1	M-G
		7	Electrician iluminare scenă	Tr.I	1	M-G
		8	Electrician iluminare scenă	Tr.III	1	M-G
		9	Sonorizator	Tr.I	2	M-G
		10	Sonorizator	Tr.II	1	M-G
		11	Supraveghetor sală	Tr.I	1	M-G
TOTAL				16		

4	Compartimentul artistic animație	1	Actor – mănuitor păpuși	Gr.I	3	S
		2	Actor – mănuitor păpuși	Gr.II	4	S
		3	Actor – manuiitor papusi	debutant	1	S
		4	Secretar literar	Gr.III	1	S

5		5	Actor – mănutor păpuși	Tr.I	1	M
		6	Sculptor păpuși	Tr.I	1	M
		7	Regizor tehnic	Tr.I	1	M
		TOTAL				12
	Compartimentul tehnic de scenă animație	1	Mănutor decor	Tr.I	2	M-G
		2	Costumieră	Tr.I	1	M-G
		3	Electrician iluminare scenă	Tr.I	1	M-G
		4	Sonorizator	Tr.I	1	M-G
		5	Supraveghetor sală	Tr.I	1	M-G
		TOTAL				6
6	Atelierele de producție	1	Șef atelier	Gr.II	1	M
		2	Tapiter	Tr.II	1	M
		3	Tâmplar	Tr.I	1	M-G
		4	Croitor damă	Tr.I	1	M-G
		5	Croitor bărbați	Tr.I	2	M-G
		6	Peruchier	Tr.I	1	M-G
		7	Pictor	Tr.I	1	M
		TOTAL				8
7	Compartimentul financiar contabil, organizare spectacole administrativ și	1	Șef birou	Gr.II	1	S
		2	Administrator	Tr.I	1	M
		3	Economist	Gr.II	1	S
		4	Impresar artistic	Gr.I	1	S
		5	Impresar artistic	Gr.III	2	S
		6	Referent achizitii	Gr.III	1	S
		7	Referent	Gr.I	1	S
		8	Referent	Tr.I	1	M
		9	Sofer	Tr.I	2	M-G
		TOTAL				11
TOTAL POSTURI					87	

PREȘEDINTE DE ȘEDINȚĂ
ILIE BÎRZU



CONTRASEMNEAZĂ,
SECRETARUL MUNICIPIULUI BACĂU
NICOLAE-OVIDIU POPOVICI



PRIMĂRIA MUNICIPIULUI
BACĂU
Nr. 30549
din 18.06 201 3

TEATRUL MUNICIPAL BACOVIA

Str. Iernii Nr.7 600050 BACĂU - ROMÂNIA
Tel: 0040 234 5100 86; Fax: 0040 234 58 18 62
e-mail: office@teatrulbacovia.ro
www.teatrulbacovia.ro

Doamna Elena...
Doamna...
DI Coleaf...
Doamna...
...măiestrel

CĂTRE,
CONSILIUL LOCAL AL MUNICIPIULUI BACĂU

Vă rugăm să aprobați Statul de funcții, în formă unificată, a Teatrului Municipal Bacovia și a Teatrului pentru Copii și Tineret „Vasile Alecsandri” din Bacău, pentru anul 2013.

Solicitam aceasta ca urmare a examinării efectuate în vederea acordării treptelor și gradelor profesionale. Menționăm că nu s-au mai făcut promovări în instituția noastră din anul 2008.

Ultimul stat de funcții a fost aprobat prin Hotărârea Consiliului Local nr.183 din 26.07.2012.

Anexam alăturat procesele verbale de examinare și tabelul nominal cu personalul propus pentru promovare.

DIRECTOR GENERAL,
ADRIAN GĂZDARU



[Handwritten signature]



STAT DE FUNCȚII UNIFICAT AL TEATRULUI MUNICIPAL „BACOVIA”
ȘI
AL TEATRULUI PENTRU COPII ȘI TINERET „V.ALECSANDRI” BACĂU
PE ANUL 2013

Nr. crt	Compartiment	Funcția	Grad/ treaptă	Nr.de posturi	Nivel studii	
1	Compartimentul de conducere	1	Director general	Gr.II	1	S
		2	Director adjunct artistic	Gr.II	1	S
		3	Director tehnic administrativ	Gr.II	1	S
		4	Director economic	Gr.II	1	S
			TOTAL		4	
2	Compartimentul artistic dramă	1	Scenograf	Gr.IA	1	S
		2	Regizor artistic	Gr.IA	1	S
		3	Actor	Gr.IA	10	S
		4	Actor	Gr.I	8	S
		5	Actor	Gr.II	4	S
		6	Actor	debutant	1	S
		7	Secretar literar	Gr.I	1	S
		8	Actor	Tr.I	1	M
		9	Sufleur	Gr.III	1	S
		10	Artist plastic	Tr.I	1	M
		11	Regizor tehnic	Tr.I	1	M
			TOTAL		30	
3	Compartimentul tehnic de scenă dramă	1	Mânuitor decor	Tr.I	4	M-G
		2	Mânuitor decor	Tr.II	3	M-G
		4	Recuziter	Tr.I	1	M-G
		5	Recuziter	Tr.II	1	M-G
		6	Costumieră	Tr.I	1	M-G
		7	Electrician iluminare scenă	Tr.I	1	M-G
		8	Electrician iluminare scenă	Tr.II	1	M-G
		9	Sonorizator	Tr.I	3	M-G
		11	Supraveghetor sală	Tr.I	1	M-G
			TOTAL		16	

4	Compartimentul artistic animație	1	Actor – mânuitor păpuși	Gr.IA	1	S
		2	Actor – mânuitor păpuși	Gr.I	3	S
		3	Actor – mânuitor păpuși	Gr.II	3	S
		4	Actor – manuiitor papusi	debutant	1	S
		5	Secretar literar	Gr.III	1	S
		6	Actor – mânuitor păpuși	Tr.I	1	M
		7	Sculptor păpuși	Tr.I	1	M
		8	Regizor tehnic	Tr.I	1	M
	TOTAL		12			
5	Compartimentul tehnic de scenă animație	1	Mânuitor decor	Tr.I	2	M-G
		2	Costumieră	Tr.I	1	M-G
		3	Electrician iluminare scenă	Tr.I	1	M-G
		4	Sonorizator	Tr.I	1	M-G
		5	Supraveghetor sală	Tr.I	1	M-G
	TOTAL		6			
6	Atelierele producție	1	Șef atelier	Gr.II	1	M
		2	Tapiter	Tr.I	1	M
		3	Tâmplar	Tr.I	1	M-G
		4	Croitor damă	Tr.I	1	M-G
		5	Croitor bărbați	Tr.I	2	M-G
		6	Peruchier	Tr.I	1	M-G
		7	Pictor	Tr.I	1	M
	TOTAL		8			
7	Compartimentul financiar contabil, organizare spectacole administrativ	1	Șef birou	Gr.II	1	S
		2	Administrator	Tr.I	1	M
		3	Economist	Gr.II	1	S
		4	Impresar artistic	Gr.I	1	S
		5	Impresar artistic	Gr.II	2	S
		6	Referent achizitii	Gr.II	1	S
		7	Referent	Gr.II	1	S
		8	Referent	Tr.I	1	M
		9	Șofer	Tr.I	2	M-G
	TOTAL		11			
TOTAL POSTURI					87	

DIRECTOR GENERAL,
ADRIAN GAZDARU



DIRECTOR ECONOMIC,
ec. MIHAELA CRISTEA

Mihaela Cristea

STAT DE FUNCȚII UNIFICAT AL TEATRULUI MUNICIPAL „BACOVIA”
ȘI
AL TEATRULUI PENTRU COPII ȘI TINERET „V.ALECSANDRI” BACĂU
PE ANUL 2013

Nr. crt	Compartiment	Funcția	Grad/ treaptă	Nr.de posturi	Nivel studii	
1	Compartimentul de conducere	1	Director general	Gr.II	1	S
		2	Director adjunct artistic	Gr.II	1	S
		3	Director tehnic administrativ	Gr.II	1	S
		4	Director economic	Gr.II	1	S
			TOTAL		4	
2	Compartimentul artistic dramă	1	Scenograf	Gr.IA	1	S
		2	Regizor artistic	Gr.IA	1	S
		3	Actor	Gr.IA	10	S
		4	Actor	Gr.I	8	S
		5	Actor	Gr.II	3	S
		6	Secretar literar	Gr.I	1	S
		7	Actor	Tr.I	1	M
		8	Sufleur	Gr.III	1	S
		9	Artist plastic	Tr.I	1	M
		10	Regizor tehnic	Tr.I	1	M
			TOTAL		28	
3	Compartimentul tehnic de scenă dramă	1	Mânuitor decor	Tr.I	4	M-G
		2	Mânuitor decor	Tr.II	3	M-G
		4	Recuziter	Tr.I	1	M-G
		6	Costumieră	Tr.I	1	M-G
		7	Electrician iluminare scenă	Tr.I	1	M-G
		8	Electrician iluminare scenă	Tr.II	1	M-G
		9	Sonorizator	Tr.I	3	M-G
		11	Supraveghetor sală	Tr.I	1	M-G
			TOTAL		15	

4	Compartimentul artistic animație	1	Actor – mânuitor păpuși	Gr.IA	1	S
		2	Actor – mânuitor păpuși	Gr.I	2	S
		3	Actor – mânuitor păpuși	Gr.II	2	S
		4	Secretar literar	Gr.II	1	S
		5	Actor – mânuitor păpuși	Tr.I	1	M
		6	Sculptor păpuși	Tr.I	1	M
		7	Regizor tehnic	Tr.I	1	M
			TOTAL		9	
5	Compartimentul tehnic de scenă animație	1	Mânuitor decor	Tr.I	2	M-G
		2	Costumieră	Tr.I	1	M-G
		3	Electrician iluminare scenă	Tr.I	1	M-G
		4	Sonorizator	Tr.I	1	M-G
		5	Supraveghetor sală	Tr.I	1	M-G
			TOTAL		6	
6	Atelierele de producție	1	Șef atelier	Gr.II	1	M
		2	Tapițer	Tr.I	1	M
		3	Tâmplar	Tr.I	1	M-G
		4	Croitor damă	Tr.I	1	M-G
		5	Croitor bărbați	Tr.I	2	M-G
		6	Peruchier	Tr.I	1	M-G
		7	Pictor	Tr.I	1	M
			TOTAL		8	
7	Compartimentul financiar contabil, organizare spectacole administrativ și	1	Șef birou	Gr.II	1	S
		2	Administrator	Tr.I	1	M
		3	Economist	Gr.II	1	S
		4	Impresar artistic	Gr.I	1	S
		5	Impresar artistic	Gr.II	2	S
		6	Referent achizitii	Gr.II	1	S
		7	Referent	Gr.II	1	S
		8	Referent	Tr.I	1	M
		9	Șofer	Tr.I	1	M-G
			TOTAL		10	
TOTAL POSTURI					80	

DIRECTOR GENERAL,
ADRIAN GĂZDARU



[Handwritten signature of Adrian Găzdaru]

DIRECTOR ECONOMIC,
ec. MIHAELA CRISTEA

[Handwritten signature of Mihaela Cristea]

ORGANIGRAMA UNIFICATĂ A TEATRULUI MUNICIPAL "BACOVIA"
ȘI
A TEATRULUI PENTRU COPII ȘI TINERET "V.ALECSANDRI"
PE ANUL 2013

TOTAL POSTURI 80
Din care:
Posturi de conducere 6
Posturi de execuție 74
Din care:
Posturi de deservire

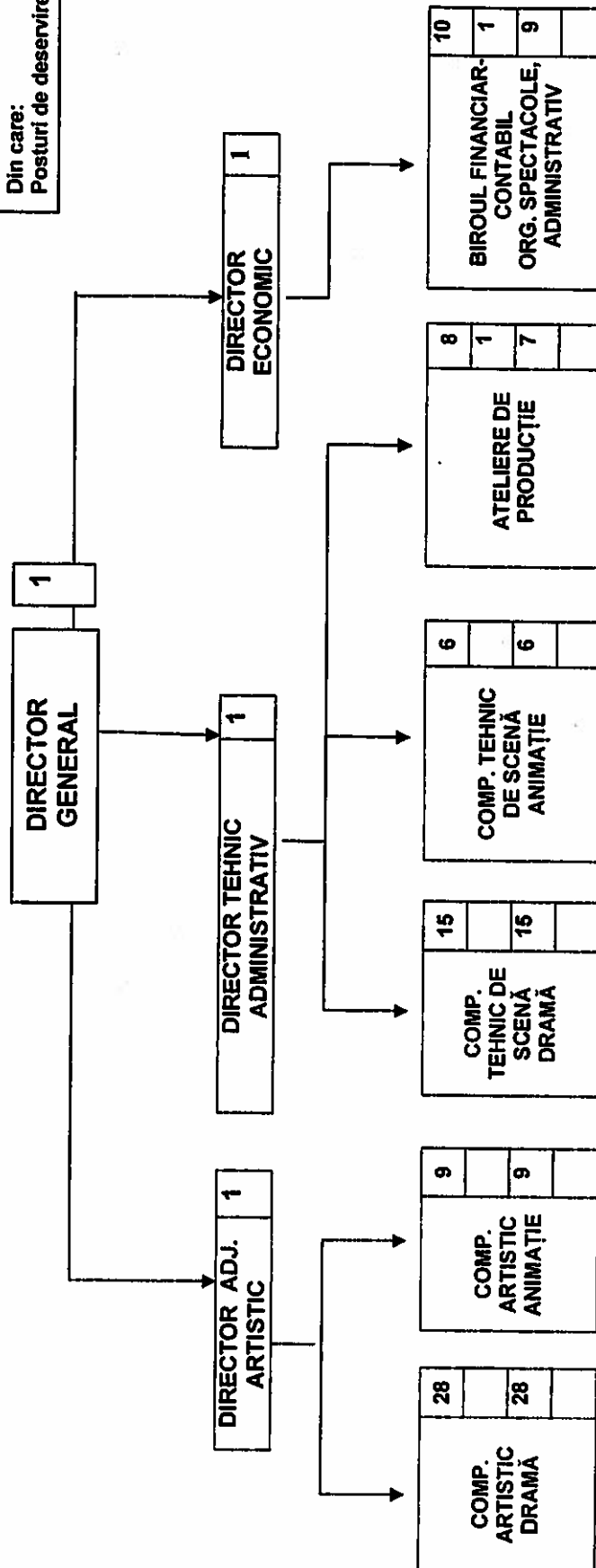

DIRECTOR,
ADRIAN GĂZDARU

DIRECTOR ECONOMIC,
ec. MIHAELA CRISTEA



Michaela Cristea

27